



HP Pro Webcam Kullanıcı Kılavuzu

Version 1.4.TR

Part number: 575739-001

© Copyright 2009 Hewlett-Packard Development Company, L.P.

Buradaki bilgiler önceden haber verilmeksizin deęiştirilebilir.

HP ürünlerine ve hizmetlerine ilişkin tüm garantiler, bu ürün ve hizmetlerle birlikte verilen garanti beyanlarında açıkça belirtilir. Buradaki hiçbir ifade ek bir garanti olarak yorumlanmamalıdır. HP, işbu belgedeki teknik veya yazım hatalarından veya kusurlardan sorumlu tutulamaz.

Ürün Kaydı

Kayıt hızlı ve kolaydır, ayrıca aşağıdakileri sunar: ürün güncelleştirmeleri, en son destek uyarıları ve sahip olduğunuz ürünlere özel sürücü güncelleştirmelerini içeren e-posta güncelleştirmeleri.

Daha hızlı yardım almak için kısa süre önce satın aldığınız ürününüzü <https://register.hp.com> adresinden kayıt ettirdiğinizden emin olun.

İçindekiler Tablosu

Webcam Genel Tanıtımı	1
Yazılım Genel Tanıtımı	2
Sistem Gereksinimleri	2
Video Sohbeti Başlatmak İçin Başlatma Programının Kullanılması	3
Video Kaydetme	4
Fotoğraf Çekme	6
Resim ve Videoların Yönetimi	7
YouTube'a Video Yükleme	8
Video ya da Resime Efektlerin Uygulanması	9
Video Düzenleme	10
Web Kamera Ayarlarını Belirleme	11
Ek Web Kamera Ayarlarının Belirlenmesi	12
Sorun Giderme	13

Webcam Genel Tanıtımı

HP Pro Web Kamerası satın aldığınız için teşekkür ederiz. Web kameranız aşağıdaki özellikleri içerir:

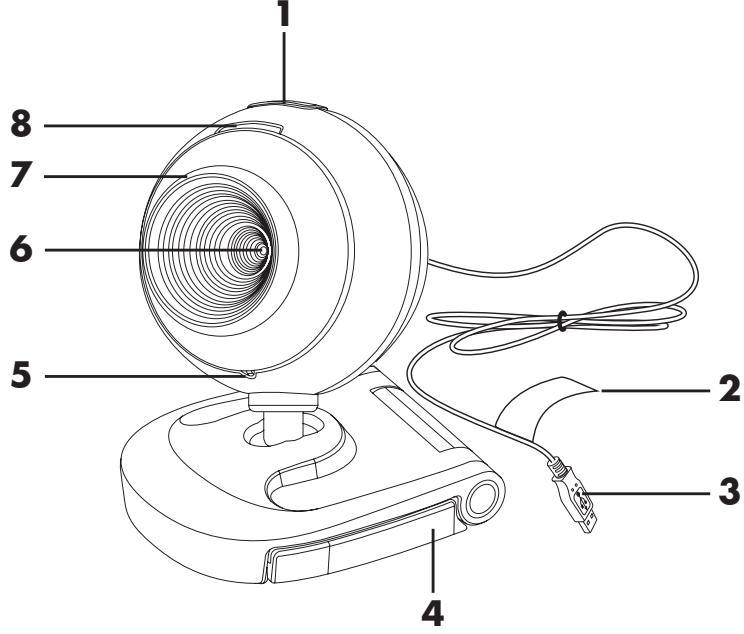

1 Anında Görüntü düğmesi

2 HP ürün numarası ve SN

3 USB konektörü

4 Ayarlanabilir klip

5 Entegre mikrofon

6 Kamera lensleri

7 Odaklama halkası

8 Durum LED'i

Yazılım Genel Tanıtımı

Web kameranız ile gelen CD aşağıdaki yazılımları içerir:

- Web kamerası sürücüleri. Web kameranızın optimum performansını sağlar.
- Başlatma Programı. Web kameranız ile iletişim kurmanız için sohbet uygulamasını kurmanıza yardımcı olur.
- ArcSoft Magic-i™ Visual Effects 2. Anlık mesajlaşma (IM) uygulamanız ile birlikte kullanıldığında video sohbetlerinize özel efektleri uygulamanızı sağlar.
- ArcSoft WebCam Companion® 3. Videoları kaydetmenizi ve düzeltmenizi, anında görüntü almanızı ve özel efektleri uygulamanızı sağlar.

Sistem Gereksinimleri

İçeriğinde dahil olan yazılımlarla birlikte web kameranızı kullanabilmeniz için bilgisayarınız aşağıdaki belirtilen minimum sistem gereksinimlerini karşılaması gerekir:

- Windows® XP, Windows Vista® (32-bit veya 64-bit), veya Windows® 7 (32-bit veya 64-bit)
- Pentium IV 2.4 GHz ya da eşdeğer AMD Athlon
- 130 MB boş sabit disk alanı program kurulumu için gerekmektedir
- 512 MB DDR RAM veya daha yüksek
- 16-bit renk, DirectX 3D destekli 800x600'de
- DirectX 9.0c ya da daha yüksek

Video Sohbeti Başlatmak İçin Başlatma Programının Kullanılması

En bilinen Anlık İletişim (AI) uygulamalarına canlı video ekleyebilirsiniz (ISP bağlantısı gereklidir):

- AOL® Instant Messenger™ (AIM®)
- Windows Live™ Messenger
- Yahoo!® Messenger
- Skype®

1 Start (Başlat) menüsünü açın ve sırasıyla **All Programs (Tüm Programlar) > ArcSoft Webcam Companion 3 > Launch Utility (Başlatma Programı)**'ni tıklayın.

2 Kullanmak istediğiniz anında iletişim (AI) uygulamasını seçin.

3 İstenirse, AI uygulamasını yüklemek ve kurmak için ekrandaki yönergeleri izleyin.

4 AI uygulaması belgelerindeki video sohbeti adımlarını uygulayın.

5 (Opsiyonel) uygulamak istediğiniz efektleri seçin:



Yüz takibi özelliğini açıp kapatın.

- Bir yüzü takip etmek için **Single (Tek)** seçeneğini tıklayın.
- Birden fazla yüz takibi yapmak istediğinizde, birinci yüzü seçmek için **Single (Tek)** seçeneğini tıklayın ve sonra diğer yüzü seçmek için **Next (Sonraki)** seçeneğini tıklayın.
- Grup resmi için en iyi açığı bulmak istediğinizde **Multiple (Çoklu)** seçeneğini tıklayın.



İçeri ve dışarı doğru zımlayın veya resmin çevresinde kaydırma yapın.



Videonuza eğlence evi efektleri ekleyin.



Ekranda bulunan yüze resim çerçevesi ekleyin.



Videonuzu bir tema ile süsleyin.



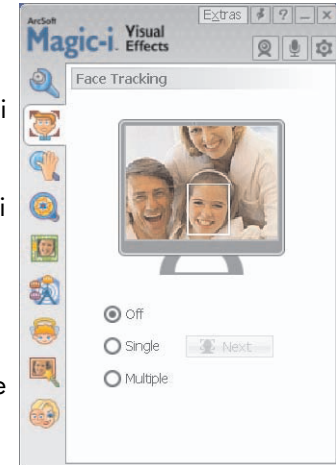
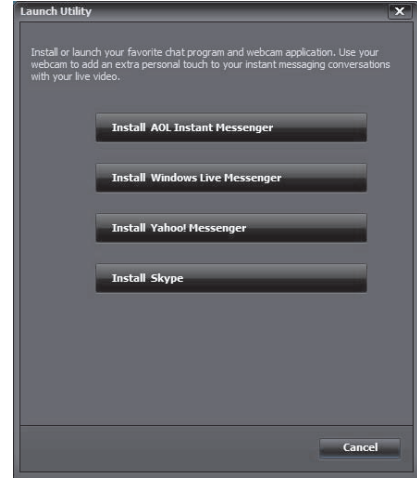

Bir avatar seçerek farklı bir karakter yaratın.







 Videonuzu daha parlak ve keskin hale getirin.

 Yüzünüze maske şablonu ekleyin.



TAVSİYE: ArcSoft Magic-i Visual Effects uygulamasını, Windows System Tray (Sistem Tepsisinde) bulunan **ArcSoft Magic-i Visual Effects**  seçeneğini çift -tıklayarak da açabilirsiniz.

Sohbetlerinizde kullanabileceğiniz efektler hakkında daha fazla bilgi için ArcSoft Magic-i Visual Effects penceresinin sağ üst köşesindeki **Help (Yardım)**  seçeneğini tıklayın.

Video Kaydetme

- 1 Windows masaüstünde bulunan **WebCam Companion 3**  ikonuna çift -tıklatın.
- 2 **Capture (Yakala)**  'yı tıklayın.
- 3 **Captures (Yakalama)**  sekmesine tıklayın.
- 4 (Opsiyonel) Tam -ekran modunda kayıt yapmak için **Full Screen (Tam Ekran)**  seçeneğine tıklayın.
- 5 (Opsiyonel) Sağ-üst köşede yer alan ikonların altındaki çözünürlük listesine tıklayın ve kayıt için istediğiniz çözünürlük ayarını seçin. Varsayılan ayar VGA'dır ve bu çoğu ortamda optimum performans sağlar.

NOT: Daha yüksek çözünürlükler ve az ışık çerçeve hızını yavaşlatabilir ve videolarının sarsıntılı olmasına neden olabilir. Çözünürlük konuları hakkında daha fazla bilgi için "Sorun Giderme." kısmına bakın.





- 6 Kayda başlamak için **Record Video (Video Kayıt)**  seçeneğine tıklayın.
- 7 Kaydı durdurmak için **Stop Recording (Kayıt Durdur)**  seçeneğine tıklayın ve videoyu bilgisayarına kaydedin.

- 8 Eğer tam -ekran modunda kayıt yapıyorsanız, yarım -ekran moduna geri dönmek için sağ-üst köşede bulunan **X** işaretine tıklayın.



ArcSoft WebCam Companion hakkında daha fazla bilgi için **Extras (Ekstralar)** kısmına tıklayın ve **Application Help (Uygulama Yardım)** seçeneğini seçin.

Fotoğraf Çekme

- 1 ArcSoft WebCam Companion uygulamasını açmak için web kameranızdaki **Snapshot (Anlık Görüntü)**  düğmesine basın.
- 2 Aşağıdakilerden birini yapın:
 - Tek bir fotoğraf çekmek için **Snapshot (Anlık Görüntü)**  düğmesine tekrar basın ya da **Take Picture (Fotoğraf Çek)**  seçeneğine tıklayın.
 - Bir dizi fotoğraf çekmek için **Burst (Seri Çekiş)**  seçeneğine tıklayın.





ArcSoft WebCam Companion ile fotoğraf çekme hakkında daha fazla bilgi edinmek için **Extras (Ekstralar)** kısmına tıklayın ve **Application Help (Uygulama Yardım)** seçeneklerini seçin.



TAVSİYE: Ücretsiz sunulan HP Photosmart Essential yazılımı ile fotoğraflarınızı biçimlendirebilir, yazdırabilir ve paylaşabilirsiniz. Windows masaüstünde yer alan **HP Photosmart Essential**  ikonuna çift tıklayın ve yazılımı indirip yüklemek için ekranda gösterilen talimatları uygulayın. Yazılımın kullanımı hakkında daha fazla bilgi için Photosmart Essential penceresinin sağ-üst köşesinde yer alan **Help ? (Yardım)** seçeneğine tıklayın.

Resim ve Videoların Yönetimi

Bir video yakaladıktan veya bir fotoğraf çektikten sonra, fotoğraf ve videolarınızı yönetmek için Capture (Yakala) ekranının sol alt köşesinde bulunan ikonları kullanabilirsiniz. Aşağıdakilerden herhangi birine tıklayın:



-  Fotoğraf veya videoları önizle.
-  Bilgisayarınızın sabit diskinde bulunan fotoğraveya videonun yerini tespit et.
-  Fotoğraf veya videoyu e-posta eklentisi olarak gönder.
-  Seçtiğiniz fotoğrafları yazdır.
-  Seçilen fotoğraf veya videoları sil.

ArcSoft WebCam Companion hakkında daha fazla bilgi için **Extras (Ekstralar)** kısmına tıklayın ve **Application Help (Uygulama Yardım)** seçeneğini seçin.



YouTube'a Video Yklenmesi

Bir video kaydeyip YouTube'a ykleme iin bu adımları izleyin.

- 1 Windows masastde yer alan **WebCam Companion 3**  seeneđine ift-tıklayın.
- 2 **Edit (Dzenle)**  'yi tıkladın.
- 3 Ykleme istediđiniz videoyu sein.
- 4 Sađ st kşede bulunan **YouTube** seeneđine tıkladın.
- 5 YouTube hesabınıza giriř yapın.
- 6 Videoyu gndermek iin ekrandaki talimatları izleyin.

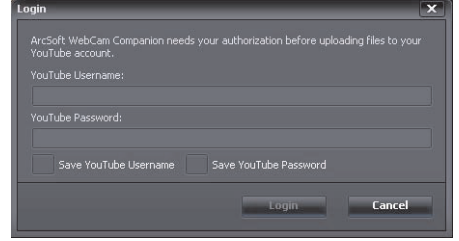

Login

ArcSoft WebCam Companion needs your authorization before uploading files to your YouTube account.

YouTube Username:





YouTube Password:

Save YouTube Username Save YouTube Password

Login Cancel

Video ya da Resime Efektlerin Uygulanması



ArcSoft Magici Görsel Efektlerin çoğu ArcSoft WebCam Companion yazılımına entegre edilmiştir ki böylece, video yakalarken veya fotoğraf çekerken video sohbetlerimizde efekt kullanma zevkini sürdürebilirsiniz.

- 1 Windows masaüstünde yer alan **WebCam Companion 3**  seçeneğine çift-tıklayın.
- 2 **Capture (Yakala)**  'yı tıklatın.
- 3 **Effects (Efektler)**  sekmesini tıklatın.
- 4 Efektleri uygulamak için sol-alt köşede yer alan ikonlardan herhangi birini tıklayın.
- 5 Tüm efektleri kapatmak için .

Sohbetlerinizde efektlerin kullanılması hakkında daha fazla bilgi için bkz., "Video Sohbeti Başlatmak İçin Başlatma Programının Kullanılması."



Video Düzenleme

- 1 Windows masaüstünde yer alan **WebCam Companion 3**  seçeneğine çift-tıklayın.
- 2 **Edit (Düzenle)**  'yi tıkkatın.
- 3 Düzenlemek istediğiniz videoya tıkkatın.

Spesifik düzenleme işlevleri hakkında daha fazla bilgi edinmek için, **Extras (Ekstralar)** seçeneğini tıkkatın ve **Application Help (Uygulama Yardım)** seçeneklerini seçin.



Web Kamera Ayarlarını Belirleme

Web kameranızın çoğu ayarlarını ArcSoft WebCam Companion içinde ayarlayabilirsiniz.

- 1 Windows masaüstünde yer alan **WebCam Companion 3**  seçeneğine çift-tıklayın.
- 2 **Capture (Yakala)**  'yı tıklatın.
- 3 **WebCam Settings (Web Kamerası Ayarları)**  ikonuna tıklayın.
- 4 **Video Proc Amp** sekmesinde aşağıdakilerden herhangi birini yapın:
 - Bir ayarı manuel olarak ayarlamak için kaydırıcı çekiştirin.
 - Web kamerasının otomatik olarak bir ayarı algılaması için, bu ayarın sağında bulunan **Auto (Otomatik)** seçme kutusunu işaretleyin.
- 5 **Camera Control (Kamera Kontrol)** sekmesine tıklayın.
- 6 Manuel olarak zum seviyesine ayarlamak için **Auto Zoom (Otomatik Zum)** seçme kutusundaki işareti kaldırın ve sonra **Zoom (Zum)** kaydırıcısını çekiştirin.
- 7 **OK (Tamam)** düğmesini tıklatın.

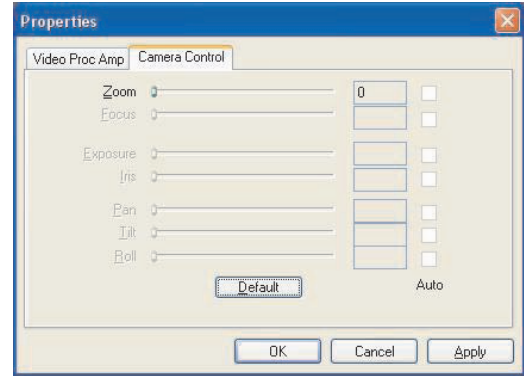
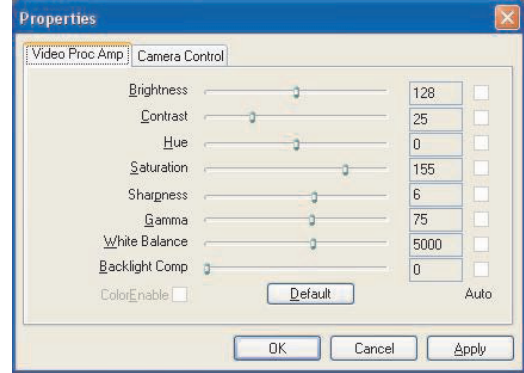

NOT: Fabrika ayarlarına geri dönmek için **Default (Varsayılan)**'ı tıklatın.

ArcSoft WebCam Companion yazılımında Capture (Yakala) ayarlarının özelleştirilmesi hakkında daha fazla bilgi edinmek için **Extras (Ekstralar)** kısmına tıklayın ve **Application Help (Uygulama Yardım)** seçeneklerini seçin.



Ek Web Kamera Ayarlarının Belirlenmesi

ArcSoft Magic-i Visual Effects içinde web kamerasının ek ayarlarını değiştirebilirsiniz.

- 1 Eğer açıksa, **ArcSoft WebCam Companion** penceresini kapatın.
- 2 Windows masaüstünde yer alan **Magic-i Visual Effects**  simgesini çift-tıklatın.
- 3 Windows Sistem Tepsisindeki **ArcSoft Magic-i Visual Effects**  simgesini çift-tıklatın.
- 4 **Webcam Settings (Web Kamerası Ayarları)**  sekmesinde aşağıdaki işlemlerden herhangi birini yapın:

- **System Setting (Sistem Ayarları)** 

seçeneğine tıklayın, **Private (Gizli)** sekmesine tıklayın, **Load Image (Görüntü Yükle)**  sekmesine tıklayın ve daha sonra sohbet sırasında gizlilik istediğinizde web kamerası videosu ile değiştirmek istediğiniz görüntüyü seçin.

- Web kamerası videosunu Sistem Ayarlarından seçtiğiniz görüntü ile değiştirmek için **Private (Gizli)**  sekmesine tıklayın. Sohbet ile işiniz bittiğinde, videoyu göstermek için **Private (Gizli)**  sekmesine tekrar tıklayın ki böylece web kamerasınızı tekrar kullanmak istediğinizde hazır duruma gelir.

- Sohbet sırasında web kamerası mikrofonunu kapatmak için **Mute Microphone (Mikrofon Kapat)**  sekmesine tıklayın. Sohbet ile işiniz bittiğinde, mikrofonu açmak için **Mute**

Microphone (Mikrofon Kapat)  sekmesine tekrar tıklayın ki böylece web kamerasınızı tekrar kullanmak istediğinizde hazır duruma olur.

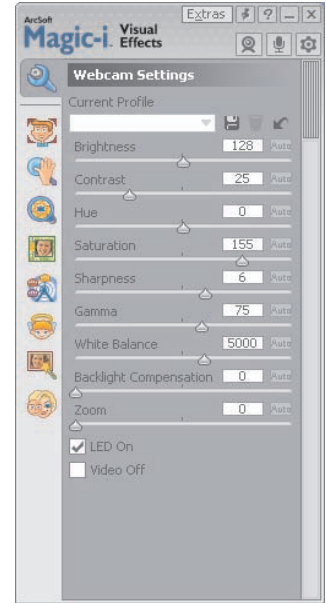

- Web kamerasının ön kısmındaki durum LED'ini kapatmak için **LED On (LED Aç)** seçme kutusundan işareti kaldırın.
- Sohbet sırasında web kamerası videosunu kapatmak için lütfen **Video Off (Video Kapat)** seçme kutusunu işaretleyin. Videonun yerini boş bir ekran alacaktır. Sohbet ile işiniz bittiğinde, videoyu özelliğini çalıştırmak için işareti kaldırmak için böylece web kamerasınızı tekrar kullanmak istediğinizde web kamerasınız hazır durumda olur.



- Bireysel ayarlar için kaydırıcı çekiştirin. Ek ayarları görmek için, ArcSoft Magic-i Visual Effects penceresinin sağ tarafındaki kaydırma çubuğunu çekiştirin.
- **Current Profile (Mevcut Profil)** sekmesini tıklayın ve bir isim girin ve daha sonra, kullanıcı profilindeki mevcut ayarları kaydetmek için **Save (Kaydet)**  sekmesine tıklayın.

ArcSoft Magic-i Visual Effects kısmında web kamerası ayarlarının kişiselleştirilmesi hakkında daha fazla bilgi edinmek için sağ-üst köşede yer alan **Help (Yardım)**  sekmesine tıklayın.

Sorun Giderme

Sorun	Çözüm
Video sarsıntılı	<p>Video kalitesini birçok faktör etkiler, bunlar arasında ışıklandırma, bilgisayar işlemci hızı ve hafızası ve İnternet bağlantı hızı yer almaktadır. Video sarsıntılı ise daha düşük bir çözünürlük seçmeniz gerekmektedir.</p> <ol style="list-style-type: none"> 1 Windows masaüstünde yer alan WebCam Companion 3  seçeneğine çift-tıklayın. 2 Capture (Yakala)  'yı tıklayın. 3 Sağ-üst köşede yer alan ikonlarında altındaki çözünürlük listesini tıklayın ve daha düşük bir çözünürlük ayarı seçin.
Görüntüye karışan çizgiler var	<p>Windows Sistem Tepsisi'nde Button Manager  simgesini tıklayın ve konunuza uygun ayarı seçin: 60Hz veya 50Hz. Karışan çizgiler yok olmuş olmalıdır.</p>
Anlık İleti uygulamamda ArcSoft Magic-i Visual Effects uygulamasını kullanmak istemiyorum	<p>AI uygulamanızı açın ve farklı bir video aygıtı kullanmak üzere tercih ayarlarını kullanın. Ayrıntılar için AI uygulamanızla birlikte gelen belgelere bakın.</p>
Web kameram AI uygulamama bağlı değil	<p>Start (Başlat) menüsünü açın ve sırasıyla All Programs (Tüm Programlar) > ArcSoft WebCam Companion 3 > Launch Utility (Başlatma Programı)'ni tıklayın. Çoklu AI uygulamalarınız varsa ve tüm AI uygulamalarınızı kurmuşsanız AI uygulamanızda farklı bir video cihazı seçiniz. Ayrıntılar için AI belgelerine bakın.</p>

Sorun

Web kamerası düğmeleri düzgün çalışmıyor

Çözüm

- Windows Sistem Tepsisi'nde **HP Button Manager**  simgesini bulun. Eğer **HP Button Manager** ikonunu görmüyorsanız, **My Computer (Bilgisayarım)** (Windows XP) sekmesini veya **Computer (Bilgisayar)** (Windows Vista veya Windows 7) açın, **Program Files\HP\Button Manager** dosyasına gidin ve **BM.EXE** dosyasını tekrar başlatmak için çift- tıklatın.
- Windows XP bilgisayarlarda, USB Video Aygıtı uygulamasının ve ArcSoft Webcam Companion uygulamasının ikisinin de çalıştığını denetleyin. İkisi de çalışıyorsa, her iki uygulamayı da kapatın ve **Snapshot (Anlık Görüntü)**  düğmesine basın. Gelecekte bu sorundan kaçınmak için **My Computer (Bilgisayarım)** alanında **USB Video Device (USB Video Aygıtı)** simgesini tıklatmayın. Bunun yerine, web kamerasızla gelen ArcSoft uygulamalarını kullanın.

Hoparlörlerde eko veya geri dönüş duyuyorum

Windows XP çalışan bilgisayarlarda (Klasik görünüm):

- 1 Sırasıyla **Start (Başlat) > Control Panel (Denetim Masası) > Sounds and Audio Devices (Ses Efektleri ve Ses Aygıtları)**'ni tıklatın.
- 2 **Audio (Ses)** sekmesini tıklatın.
- 3 Ses kayıttan yürütme altında, **Volume (Ses düzeyi)**'ni tıklatın ve hoparlör sesini ayarlamak için **Master Volume (Ana Ses Düzeyi)** kaydırıcısını sürükleyin.
- 4 Ses kaydı altında, **Volume (Ses düzeyi)**'ni tıklatın ve mikrofon sesini ayarlamak için **Microphone (Mikrofon)** kaydırıcısını sürükleyin.

Windows Vista bilgisayarlarda (Klasik Görüntü) veya Windows 7 bilgisayarlarda (Büyük simgeler veya Küçük simgeler görüntüsünde):

- 1 Sırasıyla Start (Başla) menüsünü açın ve **Control Panel (Denetim Masası) > Sound (Ses)**'i tıklatın.
- 2 **Playback (Kayıttan Yürüt)** sekmesini tıklatın.
- 3 Kullandığınız Hoparlörü seçin ve ardından **Properties (Özellikler)**'i tıklatın.
- 4 **Levels (Düzeyler)**'i tıklatın ve çıkış sesini ayarlamak için kaydırıcıları sürükleyin.
- 5 **Recording (Kayıt)** sekmesini tıklatın.
- 6 Kullandığınız Mikrofonu seçin ve ardından **Properties (Özellikler)**'i tıklatın.
- 7 **Levels (Düzeyler)**'i tıklatın ve giriş sesini ayarlamak için kaydırıcıları sürükleyin.

Sorun	Çözüm
Web kamerası sesi web kamerası videosuyla eş zamanlı değil	Video Capture (Video Yakalama) ekranında, sağ-üst köşede yer alan çözünürlük listesini seçin ve ses ile videoyu eş zamanlı yapmak için video çözünürlüğünü 640x480 olarak ayarlayın. Ses ve videoyu eşzamanlı yaptıktan sonra, çözünürlüğü bir üst düzeye artırmayı deneyin. Sorun tekrar olursa, önceki çözünürlük ayarına dönün.
Web kamerası SKYPE ile kullanmak istediğimde sorun yaşıyorum	<ol style="list-style-type: none">1 SKYPE programının son versiyonunu sisteminize kurmuş olduğunuzdan emin olmak için güncellemeleri kontrol edin.2 Ses mikrofonunu ve video ayarlarını kontrol ediniz. Bunlar HP VGA Webcam AU165AA şekilde ayarlanmalıdır.
SKYPE programını çalıştırdığımda parazitli boş bir ekran görüyorum	Aramayı gerçekleştirdikten sonra, video ayarının HP VGA Webcam AU165AA şekilde ayarlandığından emin olun.
Web kamerası mikrofonu SKYPE ile çalışmıyor	<ol style="list-style-type: none">1 Menü çubuğunda, Call (Çağrı) > Audio settings (Ses ayarları) sekmelerini seçin.2 Mikrofon cihazının HP VGA Webcam AU165AA şeklinde ayarlandığından emin olun.3 Sesi artırmak için Microphone Volume (Mikrofon Ses düzeyi) kaydırıcısını High (Yüksek) doğru kaydırın.4 Save (Kaydet)'i tıkklatın. Aramanızı tekrar deneyin.

Daha fazla mı yardım gerekiyor? Destek numaraları ve Web sitesi bilgileri için web kamerasıyla birlikte gelen garantiye başvurun.